

OOQE®



PRO Q6

HANDBUCH DEUTSCH

Vielen Dank für Ihren Einkauf

Willkommen bei OOQE! Wir wünschen Ihnen viel Spaß mit Ihrem OOQE PRO Q6.

Das OOQE-Team ist immer bereit

Wenn Sie Fragen, Anmerkungen oder Mängel haben, können Sie uns eine E-Mail an [senden info@ooqe.de](mailto:info@ooqe.de). Wir tun unser Möglichstes, um innerhalb eines Werktages zu antworten!

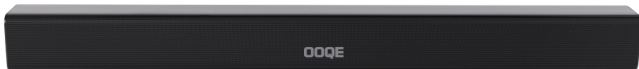

Packungsinhalt

- OOQE PRO Q6 Soundbar
- Fernbedienung
- Adapter
- Audiokabel (AUX)
- Hartschaum zur Wandmontage

Verbindungen

- HDMI
- AUX (3,5 mm)
- Optische Verbindung
- USB
- Bluetooth (kabellos)

Technische Spezifikationen

- Frequenzbereich: 20 Hz – 20 kHz
- RMS-Leistung: 80 Watt



Gebrauchsanweisung

Fernbedienung

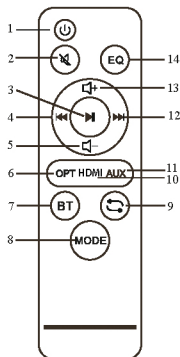

LED-Anzeige

Indicator	Status
red	AUX
red	Optical
red	Bluetooth
red	HDMI(ARC)
red	USB

1. Ein/Aus
2. Ton stumm schalten
3. Wiedergabe/Pause
4. Zurück
5. Lautstärke verringern
6. OPT
7. BT
8. Mode
9. Wiederholen
10. HDMI
11. AUX
12. Weiter
13. Lautstärke erhöhen

Batterieeinbau-Fernbedienung

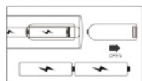

1. Schieben Sie die Batterieabdeckung auf, wie in der Abbildung gezeigt.
2. Legen Sie neue Batterien in die Fernbedienung ein.
3. Verschließen Sie die Batterien wieder mit dem Deckel.

Eingänge auf der Rückseite der Soundbar

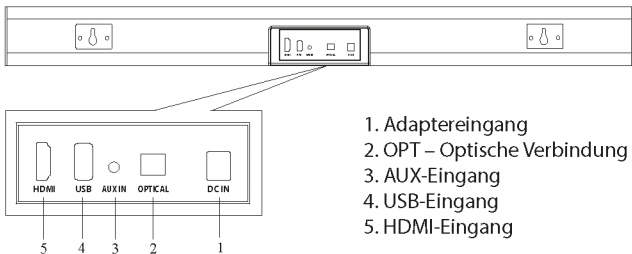

Tasten an der Seite der Soundbar

1. Ausgang auswählen (kurz drücken)
Ein/Aus (langes Drücken)
2. Wiedergabe/Pause (kurzes Drücken)
Ton stummschalten (langes Drücken)
3. Weiter (kurz drücken)
Lautstärke erhöhen (langes Drücken)
4. Zurück (kurz drücken)
Lautstärke verringern (langes Drücken)

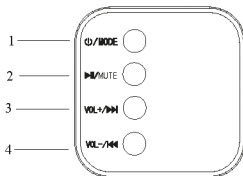

Rückseite: Verbindungen

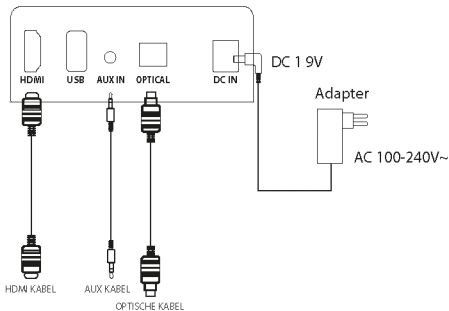

HDMI (ARC)-Anschluss

Bitte beachten Sie: Das HDMI-Kabel ist nicht im Lieferumfang des Produkts enthalten.

1. Verbinden Sie ein Ende des HDMI-Kabels mit der Soundbar und das andere Ende mit dem gewünschten HDMI-Anschluss Ihres Fernsehers oder eines anderen Geräts, das Sie anschließen möchten.
2. Drücken Sie die „HDMI“-Taste auf der Fernbedienung. Sie können auch die „MODE“-Taste auf der Fernbedienung oder die „MODE“-Taste an der Seite der Soundbar drücken, bis „Hd“ auf dem Display der Soundbar erscheint.
3. Gehen Sie zu den Einstellungen Ihres Fernsehers oder anderen Geräts und stellen Sie die Tonausgabe auf den HDMI-Anschluss ein, an den das Kabel angeschlossen ist.
4. Spielen Sie Ihren Sound ab.

AUX-Anschluss

Das AUX-3,5-mm-Kabel ist im Produktkarton enthalten.

1. Verbinden Sie ein Ende des AUX-Kabels mit der Soundbar und das andere Ende mit Ihrem Fernseher oder einem anderen Gerät, mit dem Sie eine Verbindung herstellen möchten.
2. Drücken Sie die „AUX“-Taste auf der Fernbedienung. Sie können auch die „MODE“-Taste auf der Fernbedienung oder die „MODE“-Taste an der Seite der Soundbar drücken, bis „AUX“ auf dem Display der Soundbar erscheint.
3. Gehen Sie zu den Einstellungen Ihres Fernsehers oder eines anderen Geräts und stellen Sie die Tonausgabe auf „AUX“.
4. Spielen Sie Ihren Sound ab.

Optische Audioverbindung

Bitte beachten Sie: Das optische Kabel ist nicht im Lieferumfang des Produkts enthalten.

1. Verbinden Sie ein Ende des optischen Kabels mit der Soundbar und das andere Ende mit Ihrem Fernseher oder einem anderen Gerät, mit dem Sie eine Verbindung herstellen möchten.
2. Drücken Sie die „OPT“-Taste auf der Fernbedienung. Sie können auch die „MODE“-Taste auf der Fernbedienung oder die „MODE“-Taste an der Seite der Soundbar drücken, bis „OPT“ auf dem Display der Soundbar erscheint.

3. Spielen Sie Ihren Sound ab.

USB

1. Stecken Sie Ihren USB-Stick in den USB-Eingang der Soundbar.
2. Drücken Sie die „MODE“-Taste auf der Fernbedienung oder die „MODE“-Taste an der Seite der Soundbar, bis „0003“ auf dem Display der Soundbar erscheint.
3. Spielen Sie Ihren Sound ab.

Bluetooth-Verbindung

1. Drücken Sie die „BT“-Taste auf der Fernbedienung. Sie können auch die „MODE“-Taste auf der Fernbedienung oder die „MODE“-Taste an der Seite der Soundbar drücken, bis „bt“ auf dem Display der Soundbar erscheint. Die „bt“-Anzeige blinkt nun und die Soundbar ist bereit für die Verbindung mit Ihrem Fernseher oder einem anderen Gerät.
2. Schalten Sie Bluetooth an Ihrem Fernseher, Smartphone oder anderen Gerät ein. Gehen Sie zur Bluetooth-Liste des entsprechenden Geräts, suchen Sie nach „OOQE PRO Q6“ und wählen Sie es aus. Wenn die Verbindung erfolgreich ist, hören Sie einen Ton und die Bluetooth-Liste des verbundenen Geräts zeigt an, dass Sie verbunden sind.
3. Spielen Sie Ihren Sound ab.
4. Wenn Sie das nächste Mal auf Ihrer Soundbar in den Bluetooth-Modus wechseln, stellt sie automatisch eine Verbindung zu Ihrem Fernseher oder einem anderen Gerät her. Möchten Sie die Soundbar mit einem anderen Bluetooth-Gerät verbinden? Stellen Sie dann sicher, dass Sie zuerst das zuletzt angeschlossene Gerät trennen. Öffnen Sie dazu die Bluetooth-Liste des Geräts und drücken Sie „OOQE PRO Q6“. Drücken Sie dann auf „Trennen“. Sie können die Soundbar jetzt mit einem neuen Gerät koppeln.

Häufige Probleme und ihre Lösungen

• Kein Ton:

- Überprüfen Sie, ob die Lautstärke auf Minimum eingestellt ist, indem Sie die Lauter-Taste drücken.
- Prüfen Sie, ob der Ton stummgeschaltet ist, indem Sie die Taste  auf der Fernbedienung drücken.

• **Fernbedienung funktioniert nicht:**

- Neue Batterien einlegen und prüfen, ob es funktioniert.

• **Kein Ton, wenn Bluetooth verbunden ist:**

- Überprüfen Sie, ob das gekoppelte Gerät (Fernseher, Smartphone usw.) mit der Soundbar verbunden ist. Wenn nicht, müssen Sie es erneut koppeln.

Bitte beachten Sie:

- Stellen Sie die Soundbar an einem trockenen, kühlen und sauberen Ort auf. Platzieren Sie keine Gegenstände auf der Soundbar.
- Lassen Sie die Soundbar nicht fallen und stoßen Sie sie nicht an. Dies kann zu Schäden an der Soundbar führen.
- Öffnen Sie die Soundbar nicht und versuchen Sie nicht, sie zu reparieren. Die Garantie erlischt dann. Sollte ein Defekt vorliegen, wenden Sie sich bitte an das OOQE Service Center.
- Verwenden Sie ein weiches, trockenes Tuch, wenn Sie die Soundbar reinigen möchten.
- Verwenden Sie ausschließlich den mitgelieferten Adapter, um die Soundbar mit Strom zu versorgen.

EU-KONFORMITÄT

Einhaltung der EMV-Richtlinie:

Dieses Produkt erfüllt die Schutzbedingungen gemäß der EU-Richtlinie 2014/30/EU der Europäischen Kommission zur Harmonisierung der Gesetze der Mitgliedstaaten in Bezug auf elektromagnetische Verträglichkeit.

ROHS-Richtlinie:

Dieses Produkt entspricht den europäischen Richtlinien zu gefährlichen Stoffen.

